

PIVOTED BUCKET CONVEYOR

ピボットコンベア

連続オーバーラッピング式



槇野産業株式会社

搬送物をそっと、 水平・垂直・水平搬送。

水平・垂直・水平の三段階の輸送手段を一台に統合したバケットコンベヤは、粉粒体および固形物用の搬送機として、40年以上の時を重ねて参りました。その蓄積した技術により、リーズナブルな標準仕様から最適なオプションまで、安心してお選びいただけます。

■ 特徴

① ストレスフリーで搬送します。

水平・垂直・水平を一台でこなし、乗り継ぎを徹底して無くすことで、搬送物の破碎、摩滅、異物の混入やコボレがありません。また、バケットに積載して、そっと搬送することにより、混合物も分離なく運べます。

② 安定したバケットでトラブル解消。

フランジオーバーラップ式を採用しているため、バケットは前方にのみ回転し、連続稼動を担保します。

③ 搬送物に最適な材質が選択可能。

搬送物の物性や設置環境に応じた材質が、各部選択出来ます。

- ・ バケット : 樹脂 (PP・PC・ABS)、SS、SUS304
- ・ ケーシング : SS、SUS304
- ・ チェーン : SS (メッキ・耐食)、SUS304、SUS316

④ シンプル構造で容易なメンテナンス。

フレームカバー等が脱着しやすく、バケットの清掃が容易に出来ます。また、バケットはチェーン側のピンに挿し込む構造であり、取り替えも簡単に行えます。

⑤ 揚程30mも最小2m×1mの省スペース。

設置に場所をとらないので、無駄のない設備計画が出来ます。

■ 標準型各部構成図

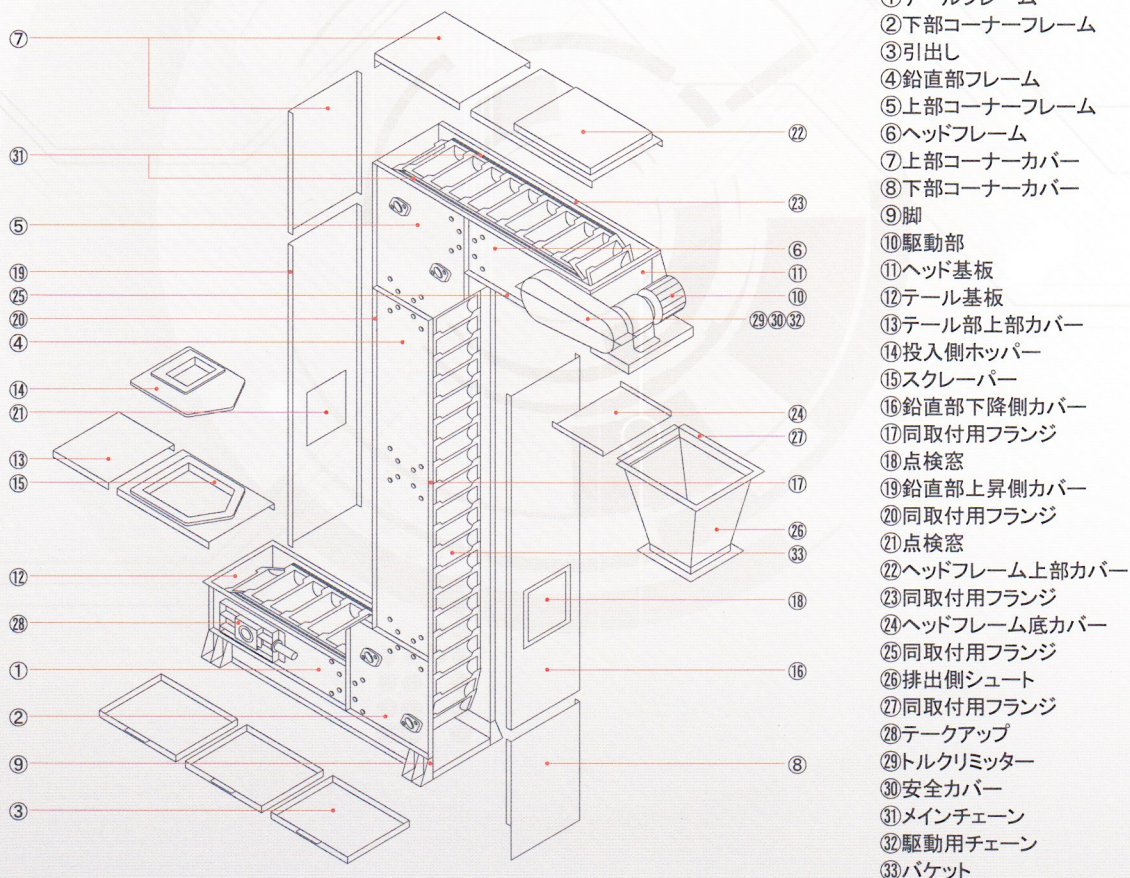

■標準型寸法

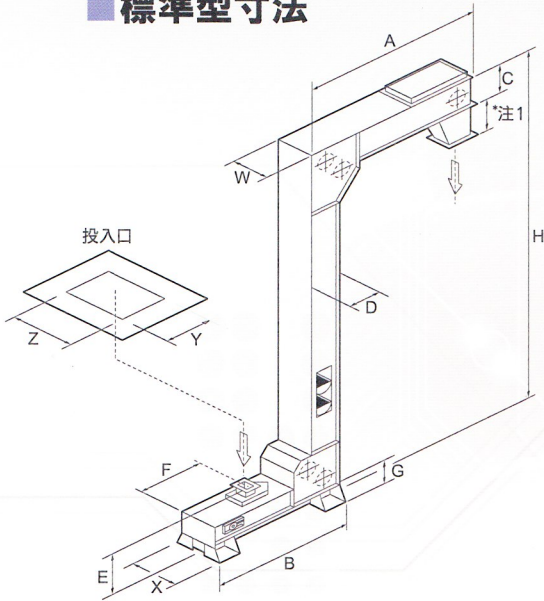

※注1および注2 要打合せとなります
 ※粉粒体等搬送物の物性により寸法は変わることがあります
 ※上記搬送能力はチェーンスピード15m/min、
 50%積載容量にて算出しています。
 ※上記型式以外にも対応出来ますのでお問合せください

S型ピボットコンベヤ(SPS型)

型式	輸送容量 (m/h)	寸法																
		A	B	C	D	E	F	G	W	X	Y	Z						
SPS	6型	2.9	1325	1575	328	374	521	600	125	317	421	120	150					
	9型	4.6								471	575			注2	200			
	12型	5.9														544	648	250
	15型	7.4																

M型ピボットコンベヤ(SPM型)

型式	輸送容量 (m/h)	寸法																
		A	B	C	D	E	F	G	W	X	Y	Z						
SPM	9型	7.8	1820	2098	405	500	636	850	175	472	656	220	220					
	12型	10.2								620	804			注2	300			
	15型	12.6														696	880	350
	18型	15.0																

L型ピボットコンベヤ(SPL型)

型式	輸送容量 (m/h)	寸法																
		A	B	C	D	E	F	G	W	X	Y	Z						
SPL	15型	16.0	2030	2520	530	666	808	1000	230	616	867	250	250					
	18型	19.2								845	1096			注2	300			
	24型	24.4														1150	1400	400
	36型	38.4																

■標準型能力線図

SPS型

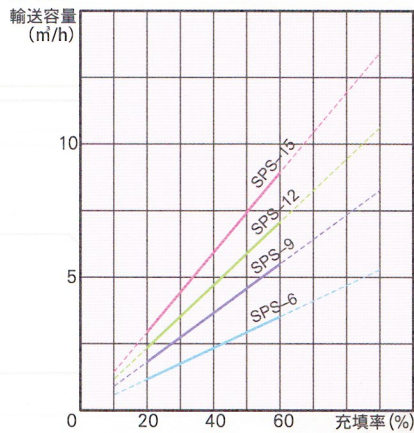

SPM型

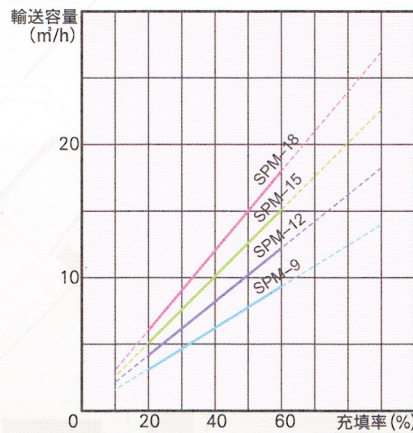

SPL型

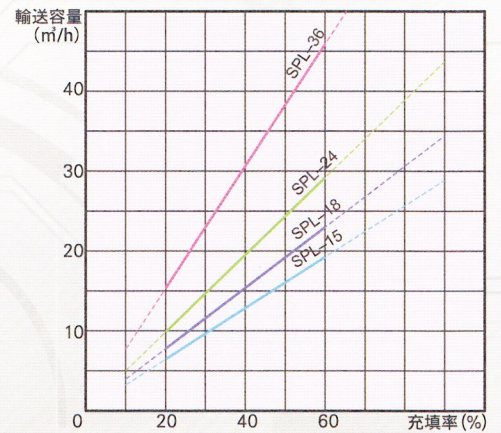

■輸送形状

①標準型(S型)



②エスカレーター型



③水平型

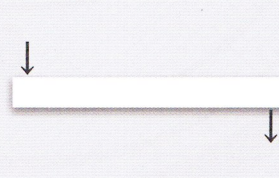

④ゼット型

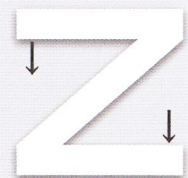

⑤C型

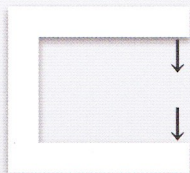

⑥特C型

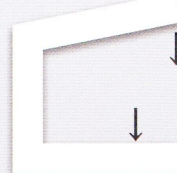

⑦多段型



⑧特殊中排型

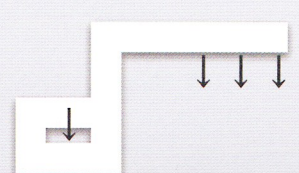

■ バケツ寸法・容量

S型バケツ

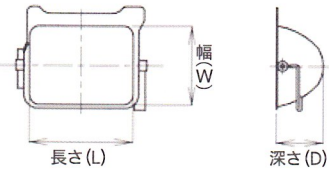

型式	D	W	L	ℓ	
SPS -	6	68.5	116	152	0.83
	9	68.5	116	230	1.30
	12	68.5	116	307	1.67
	15	68.5	116	380	2.10

M型バケツ

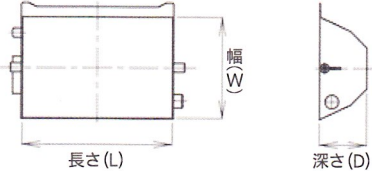

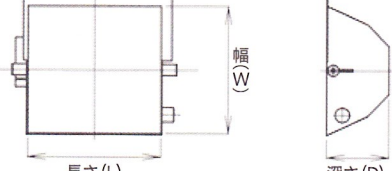

型式	D	W	L	ℓ	
SPM -	9	103	225	264	3.96
	12	103	225	334	5.17
	15	103	225	410	6.38
	18	103	225	486	7.59

L型バケツ

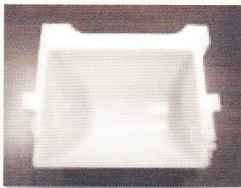
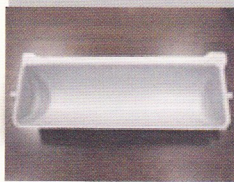

型式	D	W	L	ℓ	
SPL -	15	133	280	368	10.8
	18	133	280	444	12.7
	24	133	280	597	17.1
	36	133	280	901	25.8

■ バケツ材質

金属	樹脂	他特殊仕様		
				
SS SUS304	PP PC ABS	テフロンコート	クロムメッキ	パンチング

■ 特殊仕様オプション

- ・紫外線照射
- ・オゾン水、オゾンガス発生器
- ・屋外仕様
- ・耐熱仕様
- ・耐圧仕様
- ・水中仕様
- ・中間排出機構
- ・キャスター
- ・クリーンルーム
- ・高強度チェーン仕様
- ・重錘式テンション
- ・チェーン分離式二重ケーシング
- ・ワンタッチカバー
- ・付着粉払い落とし機構
- ・ワンタッチ点検窓
- ・軸受け保護(グランドパッキン・オイルシール・給油配管)

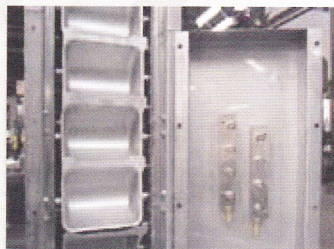

バケツ洗浄・乾燥ノズル

バケツコンベヤ 粉体テストを ご利用ください。

- ・バケツコンベヤの効果を実粉テストでご確認ください。
- ・実粉テスト確認でリスクを軽減、最適な仕様が提案できます。

■ 型式: SPS-6S 型

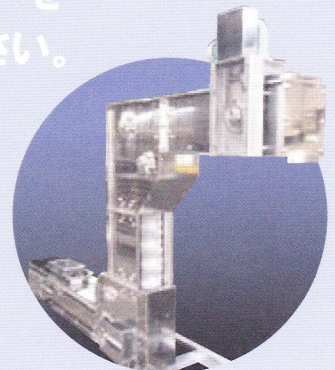

榎野産業株式会社

問合せ先

〒124-0014 東京都葛飾区東四つ木 2-11-8

TEL 03-3691-8441

FAX 03-3691-8445

E-mail ask@mkn.co.jp

ホームページ <http://www.mkn.co.jp/>